

8 (800) 770-0854

www.kdm.ru



# МЕБЕЛЬНЫЕ ФАСАДЫ ОТ ПРОИЗВОДИТЕЛЯ ФАСАДЫ ЧЕРНОЗЕМЬЯ



**ФАСАДЫ  
ЧЕРНОЗЕМЬЯ**

- ✓ ФАСАДЫ В ПЛЕНКЕ ПВХ
- ✓ ПАТИНИРОВАННЫЕ ФАСАДЫ
- ✓ СБОРНЫЕ ФАСАДЫ
- ✓ 3D ФАСАДЫ
- ✓ СПИНКИ КРОВАТНЫЕ И НАКЛАДКИ НА ДВЕРИ
- ✓ ДЕКОРАТИВНЫЕ ЭЛЕМЕНТЫ

## О КОМПАНИИ

---

Современное предприятие по производству деталей для мебели ООО «Фасады Черноземья» существует с 2012 года. Компания предлагает Вашему вниманию плоские и радиусные мебельные фасады, облицованные плёнкой ПВХ и пластиком, патинированные фасады, сборные фасады, панели 3D.

Предприятие ООО «Фасады Черноземья» имеет многолетний успешный и профессиональный опыт работы. Стремление к постоянному совершенствованию – непрерывное развитие технологий, создание новых высококачественных продуктов, повышение уровня обслуживания – основные особенности работы компании.

Фасады Черноземья – это гарантированно продукт из материалов высшего класса, выполненный на современном высокотехнологичном оборудовании; широкий ассортимент цветовых решений плёнок ПВХ (матовые, глянцевые, металлик, спецэффект) и пластиков; достойный выбор как стандартных фрезеровок и конфигураций, так и возможность изготовления изделий по индивидуальным эскизам.

## ГАРАНТИИ



---



- ✓ Изготовитель принимает на себя гарантийные обязательства в течение 12 месяцев со дня покупки изделия.
- ✓ В гарантийные обязательства входит устранение недостатков на фасадах, возникших по вине Изготовителя, или замена фасадов с выявленным производственным браком.
- ✓ Гарантийный срок исчисляется со дня получения продукции потребителем.

# ФАСАДЫ В ПЛЕНКЕ ПВХ | ПЛОСКИЕ ФАСАДЫ



-  Более 80 видов фрезеровки
-  Более 120 вариантов декора
-  Мах высота – 2500 мм
-  Мах ширина – 1150 мм
-  Изделия толщиной 16 и 19 мм с обратной стороны ламинированы белым пластиком
-  Изделия толщиной 6, 10, 28 мм с обратной стороны шлифованные



# ФАСАДЫ В ПЛЕНКЕ ПВХ | ПЛОСКИЕ ФАСАДЫ



Корсар



Кость



Крест



Лотос



Луна



Мальта



Мальта двойная



Мария



Маркиз



Олимп



Орион



Решетка



Решетка двойная



Ривьера



Рондо



Сетка



Стрит



Талия



Танго



Тандем



Техно



Трио



Триумф



Угол



Черепашка



Элегант



Эллада



Юлия

## ФРЕЗЕРОВКИ ПОВЫШЕННОЙ СЛОЖНОСТИ



Юлия двойная



Академия



Атлант



Цезарь



Сицилия

# ФАСАДЫ В ПЛЕНКЕ ПВХ | 3D ФАСАДЫ



- 3D Возможность создавать 3D рельеф
- ↑↓ Высота фрезеровки рельефа составляет приблизительно 110-130 мм в зависимости от выбранного рисунка
- Возможны варианты исполнения деталей 3D Премиум с рамкой по сторонам изделия



3D-1 Премиум



3D-2 Премиум



3D-3 Премиум



3D-4 Премиум



3D-5 Премиум



3D-6 Премиум



3D-7 Премиум



3D-8 Премиум



3D-9 Премиум



3D-10 Премиум



3D-11 Премиум



3D-12 Премиум



3D-13 Премиум



3D-14 Премиум



3D-15 Премиум



3D-16 Премиум



3D-17 Премиум



3D-18 Премиум



3D-19 Премиум



3D-20 Премиум



3D-4 Рельеф



3D-2 Премиум с рамками по вертикали



3D-7 Премиум с рамкой по 4-м сторонам



3D-3 Премиум с рамками по вертикали

**ВНИМАНИЕ!** При заказе панелей 3D Премиум для использования в качестве мебельных фасадов, необходимо заранее учитывать возможную недостаточность толщины материала на готовом изделии для сверления отверстий под петли.

# ФАСАДЫ В ПЛЕНКЕ ПВХ | РАДИУСНЫЕ ФАСАДЫ



Возможно изготовление деталей толщиной 16 и 18 мм



Максимальная высота детали с фрезеровкой: 1200 мм (возможно выполнение фрезеровок, из числа представленных для плоских фасадов или по эскизу заказчика)



Возможность создавать нестандартную, оригинальную и более функциональную мебель



ЭСКИЗ ВЫПУКЛОГО ФАСАДА R300

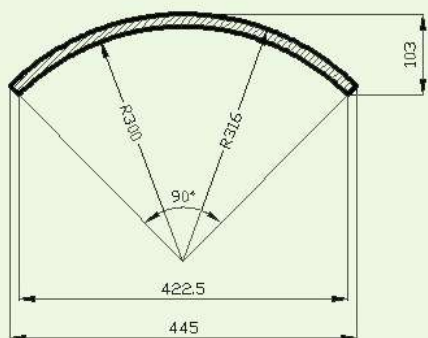

ЭСКИЗ ВОГНУТОГО ФАСАДА R300

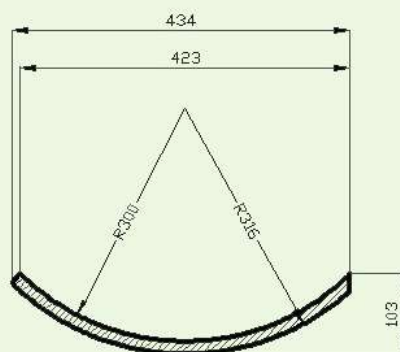

ПРИМЕНЕНИЕ РАДИУСНЫХ ВЫПУКЛОГО И ВОГНУТОГО ФАСАДОВ R300

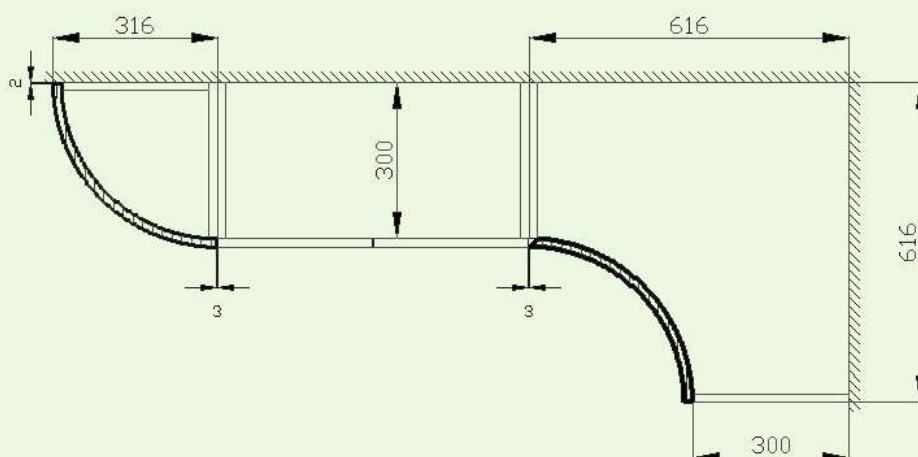

ЭСКИЗЫ  
И ПРИМЕНЕНИЕ  
РАДИУСНЫХ  
ФАСАДОВ R300

## ФАСАДЫ В ПЛЕНКЕ ПВХ | СБОРНЫЕ ФАСАДЫ

---



АЗАЛИЯ



АСТРА



ИРИС



НАРЦИСС



ПИОН



Рамки сборных фасадов ПИОН изготавливаются из МДФ толщиной 16 мм, внутренняя вставка - ХДФ толщиной 4 мм, покрытая с обратной стороны пластиком белого цвета.

Рамки сборных фасадов АСТРА изготавливаются из МДФ толщиной 16 мм, внутренняя вставка - МДФ толщиной 10 мм, покрытая с обратной стороны пластиком белого цвета.

Рамки сборных фасадов НАРЦИСС, АЗАЛИЯ, ИРИС изготавливаются из МДФ толщиной 19 мм, внутренняя вставка - МДФ толщиной 16 мм, обратная сторона — белая ламинированная.

В витринах в качестве внутренней вставки используется стекло толщиной 4 мм.

Ширина рамки сборного фасада - 75 мм.

Минимальный размер сборного фасада и витрины по ширине и по высоте - 240 мм.

Максимальный размер сборного фасада и витрины по высоте - 2500 мм.

Максимальный размер сборного фасада и витрины по ширине - 1200 мм.

## ФАСАДЫ В ПЛЕНКЕ ПВХ | СПИНКИ КРОВАТНЫЕ

ООО «Фасады Черноземья» предлагает Вашему вниманию спинки кровати из МДФ в плёнке ПВХ. Помимо представленных вариантов возможно изготовление спинок кроватей любой формы и дизайна по Вашим эскизам.



№1



№2



№3



№4



№5



№6



№7



№8



№9



№10



№11



№12



## ФАСАДЫ В ПЛЕНКЕ ПВХ | НАКЛАДКИ НА ДВЕРИ

ООО «Фасады Черноземья» предлагает Вашему вниманию наклейки на двери в пленке ПВХ из МДФ толщиной 6 мм, 10 мм, 16 мм, фрезерованные и гладкие, различных расцветок и фактур. Возможно изготовление накладок по эскизам заказчика.



№1



№2



№3



№4



№5



№6



№7



№8



№9



№10



№11



№12



№13



№14



№15



№16



№17



№18



№19



№20



№21



№22



№23



№24



№25



№26



№27



№28

# ФАСАДЫ В ПЛЕНКЕ ПВХ | НАКЛАДКИ НА ДВЕРИ



№29



№30



№31



№32



№33



№34



№35



№36



№37



№38



№39



№40



№41



№42



№43



№44



№45



№46



№47



№48



№49



№50



№51



№52





№53



№54

# ПАТИНИРОВАННЫЕ ФАСАДЫ



-  Обладают высокой внешней привлекательностью и эстетичностью
-  Устойчивы к внешним воздействиям за счёт дополнительного внешнего покрытия лаком

## КОЛЛЕКЦИЯ «ИТАЛИЯ»



## КОЛЛЕКЦИЯ «КЛАССИКА»



## КОЛЛЕКЦИЯ «АРКА»



## КОЛЛЕКЦИЯ «МОДЕРН»



# ДЕКОРАТИВНЫЕ ЭЛЕМЕНТЫ

## КАРНИЗЫ

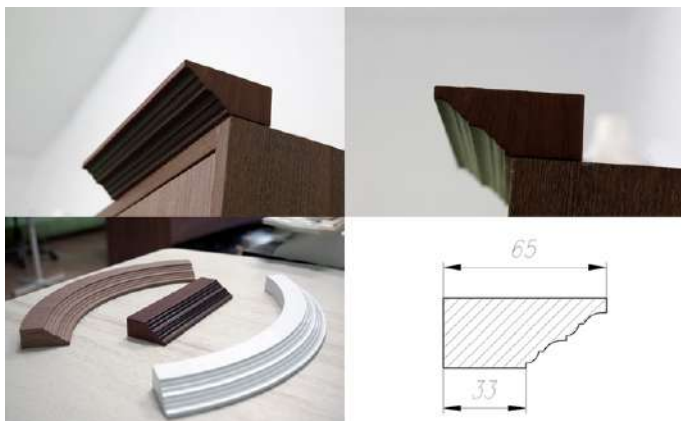

КАРНИЗ 65



КАРНИЗ 100-1

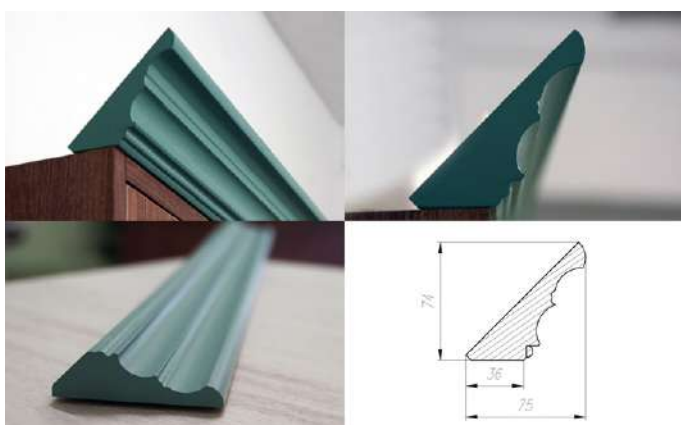

КАРНИЗ 100-2

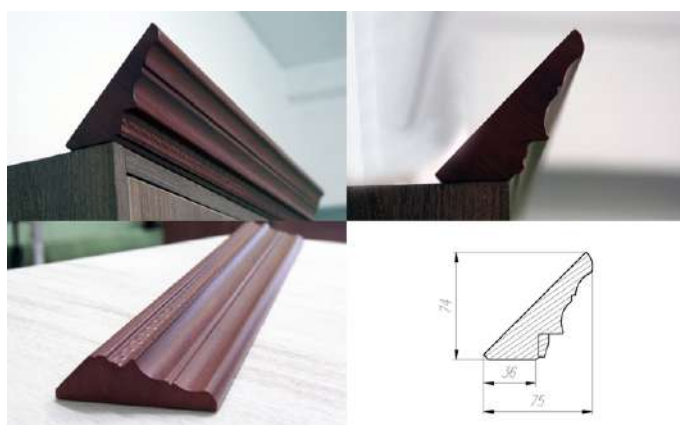

КАРНИЗ 100-3

## ПИЛЯСТРЫ (КОЛОННЫ)

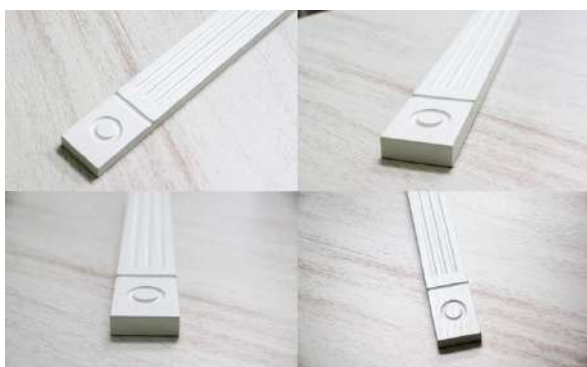

Пилястра базовая представляет собой деталь шириной, как правило, 50 мм (ширина и высота детали может варьироваться по желанию заказчика), и фрезеровки узкой фрезой – несколько полос по вертикали, верхняя и нижняя часть заканчивается горизонтальной полосой и фрезерованным фигурным элементом: круг, квадрат, крест и т. д.



ПИЛЯСТРА-1



ПИЛЯСТРА-2



ПИЛЯСТРА-3

Фреза по рисунку

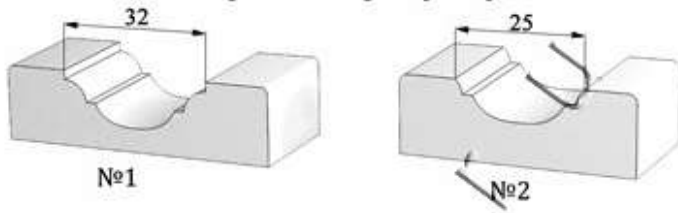

Фреза по торцу

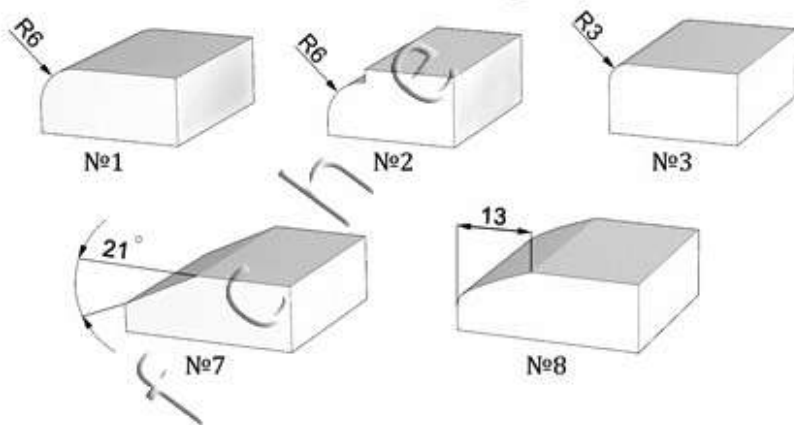

**Для фрезеровок:** Ажур, Анталия, Арка, Бочка, Бочка вогнутая, Венеция, Грация, Звезда, Каприз, Квадрат, Классика, Классика двойная, Корона, Кость, Мальта, Мальта двойная, Мария, Маркиз, Орион, Рондо, Танго, Триумф, Юлия, Юлия двойная



Ажур



Анталия



Арка



Бочка



Бочка вогнутая



Венеция



Грация



Звезда



Каприз



Квадрат



Классика



Классика двойная



Корона



Кость



Мальта



Мальта двойная



Мария



Маркиз



Орион



Рондо



Танго



Триумф



Юлия



Юлия двойная

Фреза по рисунку

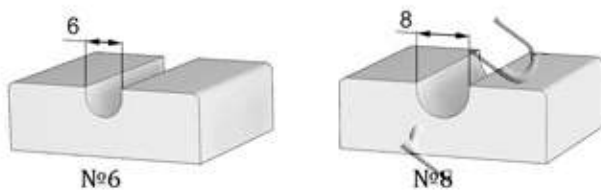

Фреза по торцу

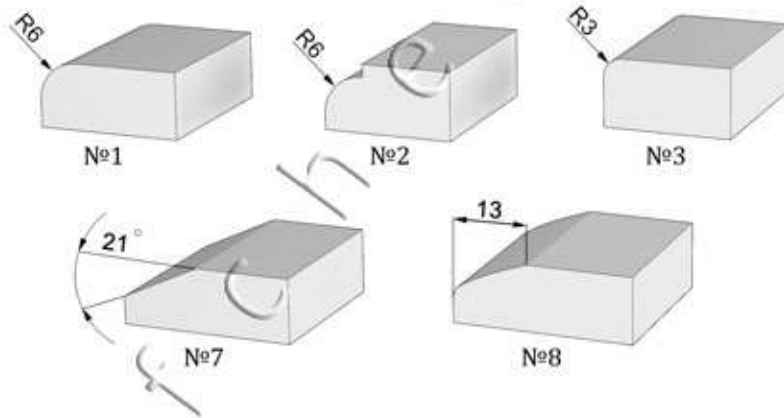

**Для фрезеровок:** Волна, Восток, Дуэт, Египет, Зигзаг, Змейка, Италия, Кантри, Корсар, Крест, Лотос, Луна, Олимп, Решётка, Решётка двойная, Ривьера, Сетка, Стрит, Талия, Тандем, Техно, Трио, Угол, Черепашка, Элегант.



Волна

Восток

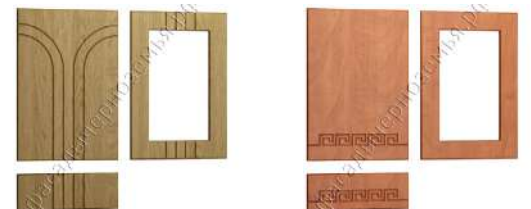

Дуэт

Египет



Зигзаг



Змейка



Италия



Кантри



Корсар



Крест



Лотос



Луна



Олимп



Решётка



Решётка двойная



Ривьера



Сетка



Стрит



Талия



Тандем



Техно



Трио



Угол



Черепашка



Элегант

Фреза по рисунку

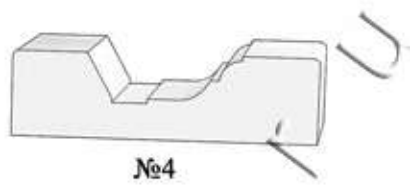

Фреза по торцу

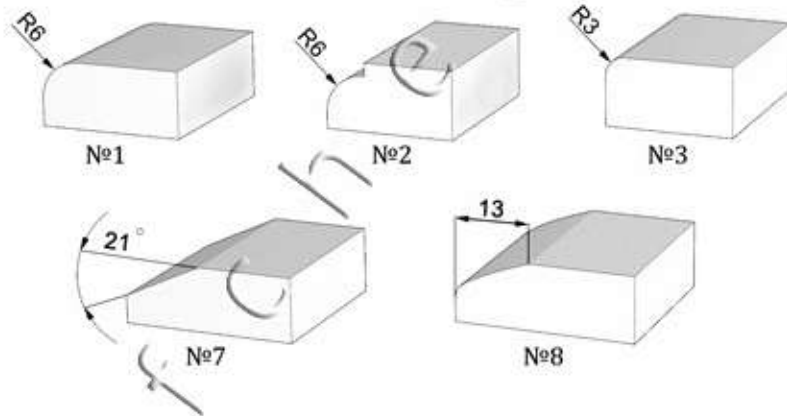

Фреза по рисунку

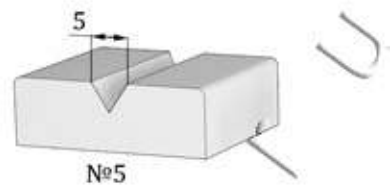

Фреза по торцу

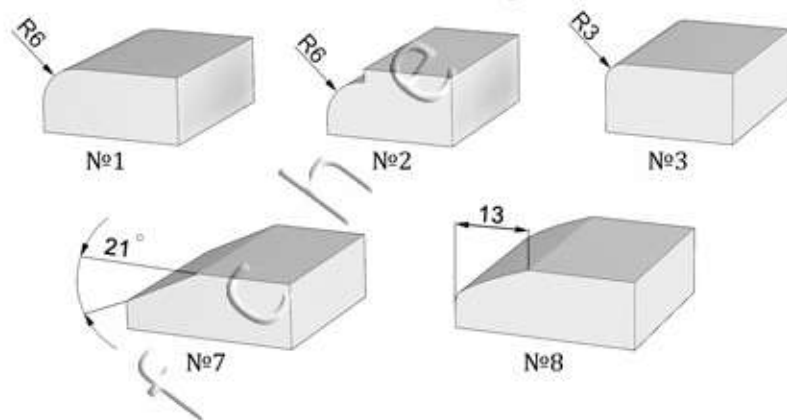

Для фрезеровок: Сицилия, Цезарь, Академия, Атлант.



Сицилия



Цезарь



Академия



Атлант

Для фрезеровок: Эллада.



Эллада

Фреза по рисунку

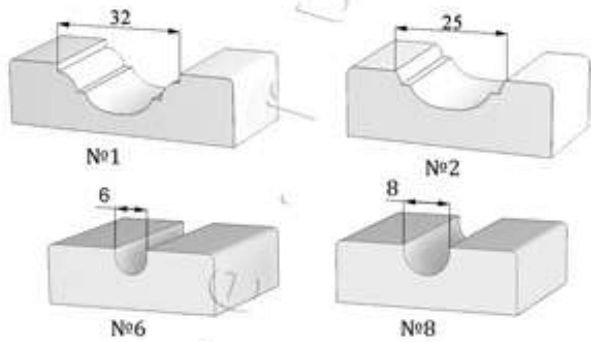

Фреза по торцу

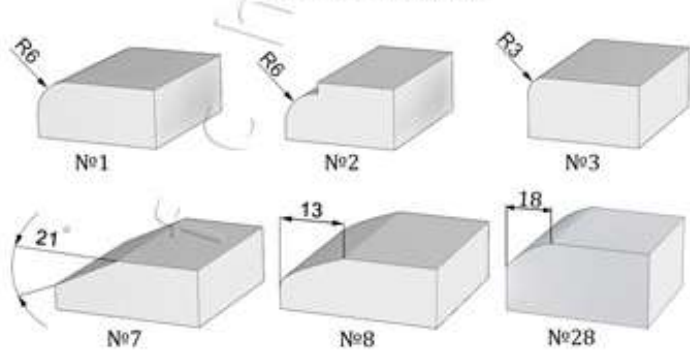

Для всех фрезеровок кроватных спинок





Фреза по рисунку

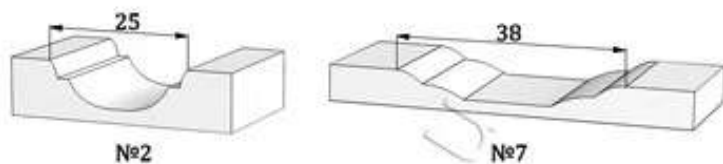

Для всех фрезеровок накладок на двери

Фреза по торцу

